



Série K.2 Enceintes amplifiées

Caractéristiques

- Les meilleures performances audio de sa catégorie
- Module d'amplification de Classe D de 2 000 watts
- Préréglages et possibilité d'enregistrer/rappeler des scènes pour les applications les plus utilisées
- Écran multi-fonctions numérique pour le contrôle et la sélection des fonctions de l'enceinte, y compris fréquence de coupure, EQ, retard et contours d'égalisation
- Système Intrinsic Correction™ et gestion des paramètres de l'enceinte
- La technologie Directivity Matched Transition™ (DMT) offre une excellente réponse en puissance et des performances régulières dans toutes la zone d'écoute
- L'apparence raffinée et professionnelle est superbe pour toutes les applications
- Boîtier ABS robuste pour une longue durée de vie et une grande durabilité
- Utilisation pour une sonorisation principale ou comme retour de scène
- Double embase de mât (standard et avec une inclinaison de 7,5 degrés vers le bas)
- Fixations M10 pour une utilisation suspendue
- Le cache de sécurité optionnel empêche l'accès non autorisé aux contrôles
- Collection complète de données EASE et CAD disponible en ligne
- Garantie 6 ans*



K8.2 | K10.2 | K12.2

Les enceintes Série K.2 sont les meilleures de leur catégorie et répondent aux exigences actuelles des professionnels de l'audio. La combinaison parfaite entre design élégant, performances audio supérieures, fonctionnalités étendues, utilisation intuitive et légendaire fiabilité QSC, la série K.2 fournit d'extraordinaires résultats aux utilisateurs pour des applications portables et fixes.

Amplification et DSP de nouvelle

génération : Le module d'amplification de 2000 watts fournit une grande puissance en crête et en continu pour les transducteurs de haute qualité de l'enceinte. Un ventilateur très silencieux permet aux boîtiers d'être utilisés dans des environnements où le bruit de fond doit rester au plus bas. Le traitement dynamique du signal est subtil, sophistiqué et soigneusement étudié pour protéger les transducteurs contre les dommages et la performance contre la distorsion.

Préréglages : L'utilisateur peut choisir parmi une longue liste de préréglages d'EQ d'usine dont Live, Dance, Moniteur et bien d'autres.

Scènes : Les scènes peuvent être enregistrées/rappelées et contiennent les informations utilisateur de réglages d'EQ, de retard et de configuration des entrées.

Entrées : Une paire de connecteurs symétriques combo XLR/F plus jack 6,3 mm avec un contrôle indépendant du gain. La première est équipée d'une entrée niveau MIC/LINE (microphone ou ligne) sélectionnable alors que la seconde offre une entrée niveau HI-Z/LINE (haute impédance ou ligne) sélectionnable spécifique pour les instruments de musique. Les deux entrées sont directement connectées à une paire de connecteurs XLR/M pour une connexion en chaîne vers un autre appareil audio. Un jack d'entrée de 3,5 mm avec un contrôle de gain indépendant est aussi disponible et offre une connexion à des sources telles qu'un smartphone, un ordinateur ou un lecteur MP3.

Sorties : En plus des deux connexions XLR en chaîne, une sortie niveau ligne du signal mixé depuis toutes les entrées est aussi fournie.

(Un cache de sécurité optionnel (K.2-LOC) peut être installé pour empêcher la modification des réglages sans autorisation)

Couverture : La technologie Directivity Matched Transition™ (DMT) fait correspondre l'angle d'ouverture du transducteur grave à la fréquence de coupure avec l'angle d'ouverture du pavillon pour assurer une réponse en fréquence uniforme dans toute la zone de couverture. La technique de l'Intrinsic Correction™ est également employée pour assurer une réponse en puissance homogène. Il en résulte une enceinte extrêmement précise qui se comporte parfaitement dans toutes sortes d'espaces acoustiques avec peu ou pas d'égalisation.

Flexibilité du design : Chaque modèle est construit avec un boîtier en ABS robuste d'apparence professionnelle et discret qui a sa place dans toutes les applications. Chaque enceinte peut être utilisée comme sonorisation principale ou comme retour de scène. Des poignées ergonomiques et une grille en acier robuste et doublée de mousse contribuent un peu plus encore à l'apparence générale et à la fonctionnalité. La double embase de mât permet une inclinaison de 0 ou 7,5 degrés vers le bas en cas d'installation sur mât. Cela permet une couverture plus homogène de la zone d'écoute et réduit les problèmes de réflexions sur les murs arrière. Pour les installations suspendues, des filetages M10 pour la fixation de vis à anneau M10 sont incorporés à l'enceinte ainsi qu'un œillet de fixation pour les réglages d'inclinaison. Un étrier de montage est aussi disponible en option pour une installation permanente encastrée dans les murs et plafonds ou pour une suspension à une poutre en treillis (nécessite du matériel de tierce partie).

Garantie 6 ans* : La robustesse et la fiabilité QSC doublée d'une garantie de 6 ans*



WORLD of K

Spécifications Série K.2

	K8.2	K10.2	K12.2
Configuration :	Enceinte amplifiée deux voies à usage multiple		
Transducteur grave :	Conique, 203 mm (8 pouces)	Conique, 254 mm (10 pouces)	Conique, 305 mm (12 pouces)
Transducteur aigu :	Moteur à compression à membrane en titane de 35,6 mm (1,4 pouces)		
Réponse en fréquence (-6 dB) :	59 Hz - 20 kHz	56 Hz - 20 kHz	50 Hz - 20 kHz
Gamme de fréquences (-10 dB) :	55 Hz - 20 kHz	50 Hz - 20 kHz	45 Hz - 20 kHz
Angle d'ouverture nominal :	105° axisymétrique	90° axisymétrique	75° axisymétrique
Niveau de pression acoustique max. ¹ :	128 dB de crête	130 dB de crête	132 dB de crête
Amplificateur :	Classe D Crête : 1800 W (grave), 225 W (aigu)		
Refroidissement :	Ventilateur à vitesse variable et silencieux		
Contrôles :	Alimentation 3 x Gain Bouton rotatif de sélection 2 x boutons de sélection		
Indicateurs :	Écran LCD monochrome de 1,75 x 1 pouces (45 x 25.4 mm) 2 x DEL d'alimentation (avant et arrière) 3 x DEL d'entrée du signal DEL de sélection entrée A Mic DEL de sélection entrée B Hi-Z DEL du limiteur actif		
Connecteurs :	2 x combo XLR/F verrouillable plus jack 6,3 mm (entrée micro/ligne + entrée haute impédance/ligne) 1 x jack 3,5 mm (entrée stéréo) 2 x XLR/M (sortie pour connexion en chaîne) 1 x XLR/M (sortie mix) 1 x prise d'alimentation avec verrouillage		
Prise d'alimentation électrique :	Alimentation universelle 100 – 240 VAC, 50 – 60 Hz		
Consommation électrique au 1/8ième de la puissance :	100 VAC, 2,1 A • 120 VAC, 1,9 A • 230 VAC, 1,1 A		
Détails du boîtier			
Matériau :	ABS résistant aux impacts		
Points de suspension :	2 x embases filetées M10 avec œillet de fixation pour réglages d'inclinaison intégré		
Couleur :	Noir (RAL 9011)		
Grille :	Grille en acier de calibre 18 à revêtement époxy, doublée de mousse à l'intérieur		
Dimensions (H x L x P) :	17,7 x 11 x 10,6 pouces 449 x 280 x 269 mm	20,4 x 12,6 x 11,8 pouces 519 x 320 x 300 mm	23,7 x 14 x 13,8 pouces 602 x 356 x 350 mm
Poids net :	12,2 kg (27 lb)	14,5 kg (32 lb)	17,7 kg (39 lb)
Poids à la livraison :	14,4 kg (31,8 lb)	17,6 kg (38,8 lb)	21,7 kg (47,8 lb)
Normes réglementaires :	CE, WEEE, UL, China RoHS, RoHS II, FCC Classe B		
Accessoires en option :	 Sac K8 Tote, Housse extérieure K8 Outdoor Cover M10 Kit-C, K.2 LOC (Cache de sécurité) Étrier de montage K8.2 Yoke	Sac K10 Tote, Housse extérieure K10 Outdoor Cover M10 Kit-C, K.2 LOC (Cache de sécurité) Étrier de montage K10.2 Yoke	Sac K12 Tote, Housse extérieure K12 Outdoor Cover M10 Kit-C, K.2 LOC (Cache de sécurité) Étrier de montage K12.2 Yoke

¹ Le niveau de pression acoustique est mesuré dans l'axe, à 1 m, avec un bruit rose dynamique.

* Avec l'enregistrement du produit. Visitez QSC.com pour plus d'informations.

Spécifications sujettes à modifications sans préavis.

Réponse en fréquence dans l'axe de la K8.2 :

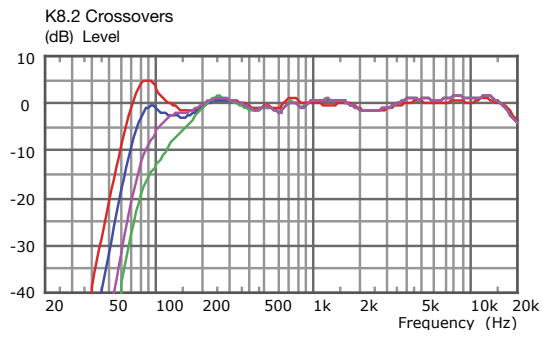

Réponse en fréquence dans l'axe de la K10.2 :

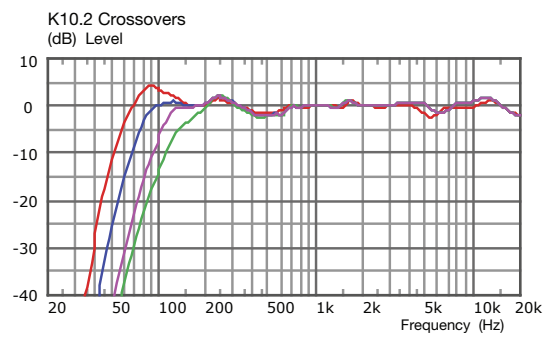

Réponse en fréquence dans l'axe de la K12.2 :

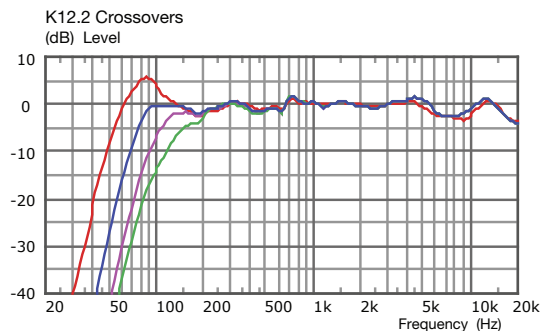

— Full Range — 80 Hz
— 100 Hz — 125 Hz

*Avec pré réglage d'EQ par défaut



K12.2 sur un mât d'enceinte avec un angle de 7,5 degrés vers le bas



K10.2 montrée avec étrier de montage (Attache vendue séparément).



K8.2 montrée au sol en position de retour de scène

K8.2

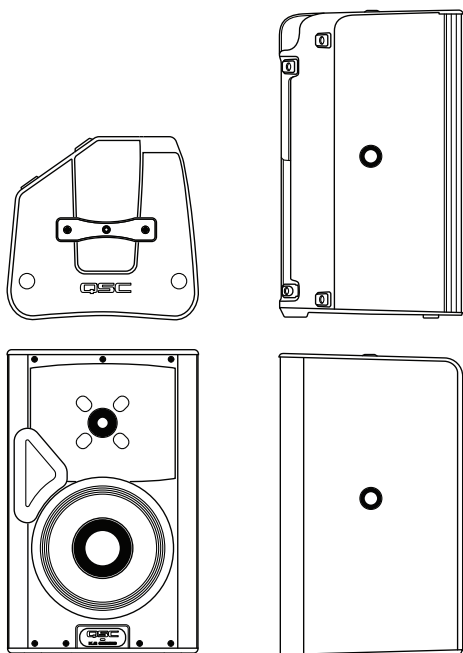

K10.2

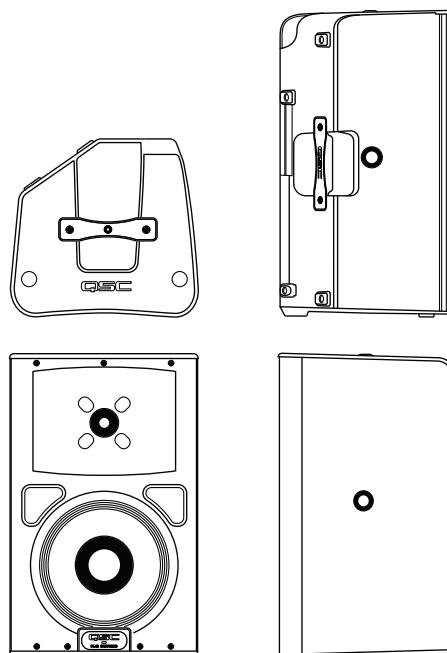

K12.2

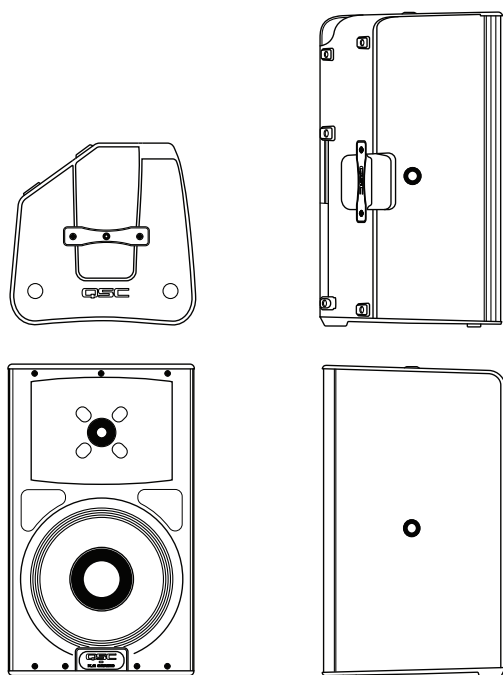

Panneau arrière

